



# MULTITOP MATIC

Αυτόματο κλείδωμα  
χωρίς δεύτερη σκέψη!



# MULTITOP MATIC

**Multitop MATIC** είναι το νέο επαναστατικό σύστημα κλειδώματος για πόρτες από αλουμίνιο ή σίδηρο. Αυτόματο κλείδωμα της πόρτας χωρίς τη χρήση κλειδιού.

Εξασφαλισμένη ασφάλεια με 6 σημεία κλειδώματος. Στην κορφή των ευρωπαϊκών προτύπων ασφαλείας.

Αυτόματο άνοιγμα από θυροτηλέφωνο ή οποιοδήποτε σύστημα access control, με τη χρήση του ηλεκτρικού μοτέρ.



# MULTITOP EXIT

Σύντομα θα είναι διαθέσιμο & το μοντέλο **Multitop EXIT**. Η κλειδαριά είναι σχεδιασμένη για πόρτες αλουμινίου & σιδήρου, επιτυγχάνοντας το κλείδωμα χωρίς τη χρήση των κλειδιών με ταυτόχρονη δυνατότητα λειτουργίας μηχανισμού πανικού.

ΣΥΝΤΟΜΑ!

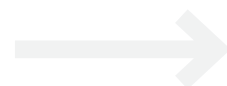



# Multitop MATIC

## Τεχνολογία υπεροχής στα χέρια σας!



### ΑΥΤΟΜΑΤΟ ΚΛΕΙΔΩΜΑ, ΔΙΑΡΚΗΣ ΑΣΦΑΛΕΙΑ



Κλείνοντας απλά την πόρτα, επιτυγχάνεται το αυτόματο κλείδωμα 6 σημείων επαφής: 3 γλώσσες πομόλου & 3 ενισχυμένοι γάντζοι κλειδώματος.

-  Κλείδωμα χωρίς κλειδί.
-  Πόρτα πάντα κλειστή σε 6 σημεία.
-  Άνεση & ασφάλεια.



### 3 ΓΛΩΣΣΕΣ ΠΟΜΟΛΟΥ ΠΑΝΤΑ ΣΕ ΛΕΙΤΟΥΡΓΙΑ



Εγγυώνται ένα ερμητικό τρόπο κλεισίματος της πόρτας & παράλληλα την ελεύθερη ολίσθηση των γάντζων, χάρη στο μεγαλύτερο πάχος των πειρών κλειδώματος.

-  Ενεργειακή αποταμίευση & υψηλή ηχομόνωση.
-  Η πόρτα είναι πάντα ευθυγραμμισμένη & η έξοδος των γάντζων εύκολη & ομαλή: μόλις οι γλώσσες εισχωρήσουν στα αντικρίσματα στην κάσα, οι γάντζοι ασφαλείας κινούνται ελεύθερα τόσο στην έκταση όσο & κατά την επιστροφή της κίνησης τους.



### ΑΜΕΣΗ & ΕΥΚΟΛΗ ΑΝΤΙΚΑΤΑΣΤΑΣΗ



Η Multitop MATIC αντικαθιστά άμεσα & εύκολα όλες τις κλειδαριές 3 σημείων CISA Multitop (PRO & MAX), χωρίς επιπλέον επεμβάσεις ή επιδιορθώσεις στο προφίλ της πόρτας & της κάσας, διατηρώντας κοινά αντικρίσματα.

-  Κοινός σχεδιασμός & τρυπήματα για όλες τις κλειδαριές 3 σημείων Multitop
-  Δυνατότητα επιλογής της κατάλληλης κλειδαριάς της σειράς Multitop & μετά την έξοδο της πόρτας από την γραμμή παραγωγής
-  Μείωση του στοκ



### ΑΝΟΙΓΜΑ - ΛΕΙΤΟΥΡΓΙΑ ΜΠΛΟΚΑΡΙΣΜΑΤΟΣ ΣΤΟ ΧΕΡΟΥΛΙ

Το άνοιγμα της πόρτας από το εσωτερικό, πραγματοποιείται απλά χρησιμοποιώντας το χερούλι. Οι 3 γλώσσες πομόλου & οι 3 πείροι-γάντζοι επανέρχονται αυτόματα & η πόρτα ανοίγει. Υπάρχει δυνατότητα απενεργοποίησης της λειτουργίας ανοίγματος από το χερούλι, με πολύ απλό τρόπο.

-  Εύκολη απενεργοποίηση της λειτουργίας της manίλιας
-  Δυνατότητα επιλογής μη λειτουργίας του μοτέρ
-  Μεγαλύτερη ασφάλεια έναντι βίαιης εισόδου εξωτερικά



### ΗΛΕΚΤΡΙΚΟ ΜΟΤΕΡ CISA

Το ηλεκτρικό μοτέρ CISA μας δίνει τη δυνατότητα ανοίγματος από απομακρυσμένο σημείο (πχ θυροτηλέφωνο). Είναι ένα επιπλέον εξάρτημα που διατίθεται ξεχωριστά & εφαρμόζεται πανεύκολα σε όλα τα μοντέλα Multitop MATIC e Multitop EXIT.



Συνδέοντας το μοτέρ **CISA** στην **Multitop MATIC/EXIT** είναι εφικτό το άνοιγμα της κλειδαριάς από απόσταση.



#### **ΑΠΟΜΑΚΡΥΣΜΕΝΟ ΑΝΟΙΓΜΑ**

Ο ηλεκτρικός μηχανισμός της CISA επιτρέπει το άνοιγμα της κλειδαριάς εξ' αποστάσεως, ακόμα & εάν αυτή είναι κλειστή & στα 6 σημεία κλειδώματος.

Το άνοιγμα μπορεί να πραγματοποιηθεί από οποιαδήποτε πηγή: θυροτηλέφωνο, πληκτρολόγιο, καρταναγνώστη, τηλέφωνο κλπ.

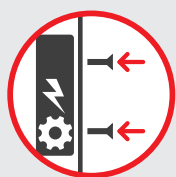

#### **ΑΠΛΟΥΣΤΑΤΗ ΣΥΝΔΕΣΗ**

Ο μηχανισμός CISA μπορεί να δώσει κίνηση σε οποιοδήποτε μοντέλο της γκάμας Multitop MATIC/EXIT, εύκολα & γρήγορα.



#### **ΛΕΙΤΟΥΡΓΙΑ ΗΜΕΡΑΣ**

Το μοτέρ της CISA, μπορεί να προγραμματιστεί για τη λειτουργία ημέρας (η πόρτα παραμένει ανοιχτή κατά τη διάρκεια λειτουργίας ενός επαγγελματικού χώρου).



#### **ΦΩΤΙΣΤΙΚΑ/ΑΚΟΥΣΤΙΚΑ ΣΗΜΑΤΑ**

Ο μηχανισμός της CISA διαθέτει ακουστικό (& οπτικό προαιρετικά) σήμα για την ένδειξη ανοιχτό-κλειστό.

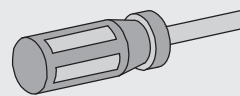

#### **Δυνατές επιλογές ανοίγματος εξ' αποστάσεως**



Θυροτηλέφωνο



Πληκτρολόγιο



Transponder



Κάρτα



Smartphone

## Σύνδεση του μοτέρ & ηλεκτρικές επαφές

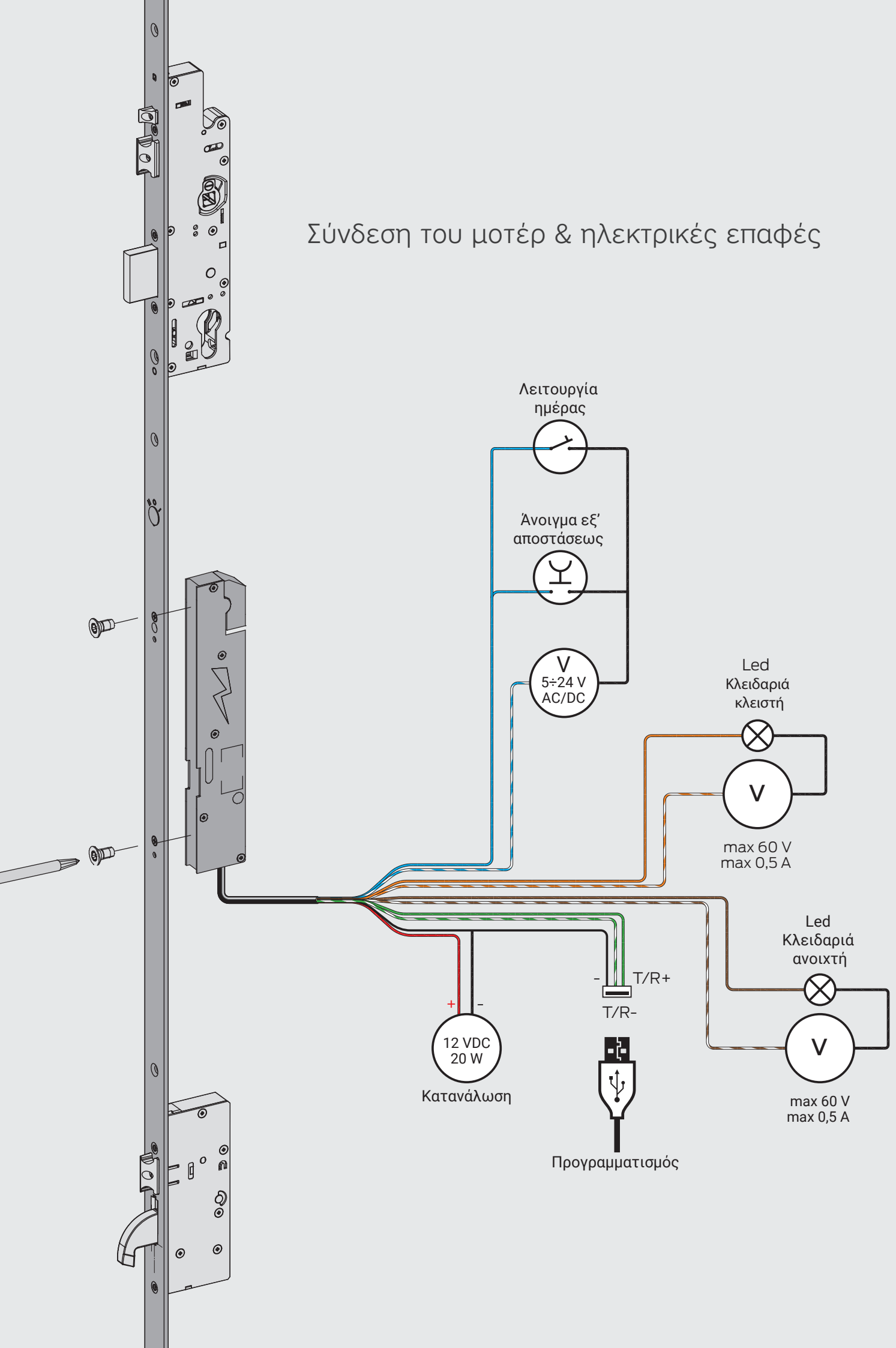

ΤΥΠΟΣ	ΠΕΡΙΓΡΑΦΗ	ΣΗΜΕΙΑ ΚΛΕΙΔΩΤΟΣ	ΣΤΥΦΟΕΣ	ΑΞΟΝ. ΑΠΟΣΤΑΣΗ	ΜΕΤΡΙΟ	ΚΕΝΤΡΟ	kg	ΤΕΜΑΧΙΑ	ΚΩΔΙΚΟΣ		
									ΒΑΡΟΣ	ΕΙΔΟΣ	ΔΙΑΣΤΑΣΗ

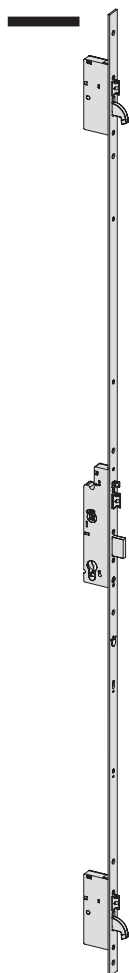

- **INOX «ίσιο» μέτωπο 24 x 3 mm.**  
 Ύψος 2300 mm.  
 - Πάνω ρύθμιση 350 mm  
 - Κάτω ρύθμιση 150 mm.
- Ρυθμιζόμενη κεντρική γλώσσα πομόλου από 10mm έως 16 mm.
- 2 πλευρικές ρυθμιζόμενες γλώσσες από 9mm έως 15mm
- Ρυθμιζόμενος σένσορας επαναφοράς από 9mm έως 15 mm.
- 2 πείροι – γάντζοι από ενισχυμένο ασάλι.
- ΠΕΡΙΕΧΟΝΤΑΙ  
 - Πλαστικές τάπες κωδ. 1.06012.01.0  
 - Βίδες κλειδαριάς & κυλίνδρου  
 - Οδηγίες χρήσης
- ΚΑΤΟΠΙΝ ΠΑΡΑΓΓΕΛΙΑΣ  
 - **MOTEP CISA κωδ. 1.E0000.00.0**  
 - «Λειτουργία ημέρας» κωδ. 1.06120.00.0  
 - Κιτ επέκτασης βέργας για πόρτες έως 3.000 mm κωδ. 1.06444.96.0  
 - Επιστόμιο κυλίνδρου κωδ. 1.06460.05.0  
 - Αντιδιαρρηκτικές πλάκες βαθμού 7 για EN 15685:14 κωδ. 1.06436.12/13.0

6	1	85	24	35	3,640	1	1	4A000	35	0
6	1	85	24	40	3,700	1	1	4A000	40	0
6	1	85	24	45	4,300	1	1	4A000	45	0
6	1	92	24	35	3,640	1	1	4A010	35	0
6	1	92	24	40	3,700	1	1	4A010	40	0
6	1	92	24	45	4,300	1	1	4A010	45	0

**ΜΕΤΑΛΙΚΑ ΡΥΘΜΙΖΟΜΕΝΑ ΑΝΤΙΚΡΙΣΜΑΤΑ**

ΤΡΕΧΟΝΤΕΣ ΚΩΔΙΚΟΙ ΑΝΤΙΚΡΙΣΜΑΤΩΝ		ΝΕΑ ΑΝΤΙΚΡΙΣΜΑΤΑ	
Κεντρική κλειδαριά κωδ.	Πλευρικά σημεία κλειδώματος (τεμ. 2) κωδ.	Κεντρική κλειδαριά κωδ.	Πλευρικά σημεία κλειδώματος (τεμ. 2) κωδ.
1.06463.05.0	1.06465.05.0		
1.06463.16.0	1.06465.06.0		
1.06463.17.0 σε έλλειψη	1.06465.07.0 σε έλλειψη	1.06463.67/68.0 αντικατάσταση	1.06465.57/58.0 αντικατάσταση
1.06463.31.0 σε έλλειψη	1.06465.21.0 σε έλλειψη	1.06463.67/68.0 αντικατάσταση	1.06465.57/58.0 αντικατάσταση
1.06463.32.0 σε έλλειψη	1.06465.22.0 σε έλλειψη	1.06463.82.0 αντικατάσταση	1.06465.72.0 αντικατάσταση
1.06463.33.0 σε έλλειψη	1.06465.23.0 σε έλλειψη	1.06463.83.0 αντικατάσταση	1.06465.73.0 αντικατάσταση
1.06463.34.0 σε έλλειψη	1.06465.24.0 σε έλλειψη	1.06463.84.0 αντικατάσταση	1.06465.74.0 αντικατάσταση
1.06463.35.0 σε έλλειψη	1.06465.25.0 σε έλλειψη	1.06463.85.0 αντικατάσταση	1.06465.75.0 αντικατάσταση
1.06461.07.0	1.06461.12.0		
1.06461.17.0	1.06461.22.0		
1.06461.30.0	1.06461.34.0		
1.06461.35.0	1.06461.39.0		

ΤΥΠΟΣ	ΠΕΡΙΓΡΑΦΗ	ΣΗΜΕΙΑ ΚΛΕΙΔΩΤΟΣ	ΣΤΥΦΟΣ	ΑΞΟΝ. ΑΠΟΣΤΑΣΗ	ΜΕΤΡΙΟ	ΚΕΝΤΡΟ	kg	ΤΕΜΑΧΙΑ	ΚΩΔΙΚΟΣ		
									ΒΑΡΟΣ	ΕΙΔΟΣ	ΔΙΑΣΤΑΣΗ

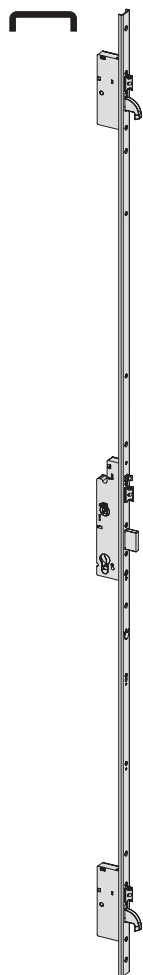





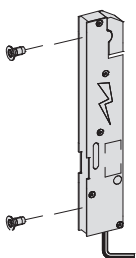
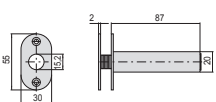
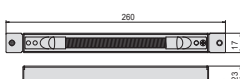

- **INOX "U" μέτωπο 24 x 5 mm. Ύψος 2300 mm.**
  - Πάνω ρύθμιση 350 mm.
  - Κάτω ρύθμιση 150 mm.
- Ρυθμιζόμενη κεντρική γλώσσα πομόλου από 10mm έως 16 mm.
- 2 πλευρικές ρυθμιζόμενες γλώσσες από 9mm έως 15mm.
- Ρυθμιζόμενος σένσορας επαναφοράς από 9mm έως 15 mm.
- 2 πείροι - γάντζοι από ενισχυμένο ατσάλι.
- ΠΕΡΙΕΧΟΝΤΑΙ
  - Πλαστικές τάπες κωδ. 1.06012.01.0
  - Βίδες κλειδαριάς & κυλίνδρου
  - Οδηγίες χρήσης
- ΚΑΤΟΠΙΝ ΠΑΡΑΓΓΕΛΙΑΣ
  - **MOTEP CISA κωδ. 1.E0000.00.0**
  - «Λειτουργία ημέρας» κωδ. 1.06120.00.0
  - Κιτ επέκτασης βέργας για πόρτες έως 3.000 mm κωδ. 1.06444.86.0
  - Επιστόμιο κυλίνδρου κωδ. 1.06460.05.0
  - Αντιδιαρρηκτικές πλάκες βαθμού 7 για EN 15685:14 άρθρο. 1.06436.12/13.0
- **INOX "U" μέτωπο 24 x 7 mm. Ύψος 2300 mm.**
  - Πάνω ρύθμιση 350 mm.
  - Κάτω ρύθμιση 150 mm.
- Ρυθμιζόμενη κεντρική γλώσσα πομόλου από 10mm έως 16 mm.
- 2 πλευρικές ρυθμιζόμενες γλώσσες από 9mm έως 15mm.
- Ρυθμιζόμενος σένσορας επαναφοράς από 9mm έως 15 mm.
- 2 πείροι - γάντζοι από ενισχυμένο ατσάλι.
- ΠΕΡΙΕΧΟΝΤΑΙ
  - Πλαστικές τάπες κωδ. 1.06012.01.0
  - Βίδες κλειδαριάς & κυλίνδρου
  - Οδηγίες χρήσης
- ΚΑΤΟΠΙΝ ΠΑΡΑΓΓΕΛΙΑΣ
  - **MOTEP CISA κωδ. 1.E0000.00.0**
  - «Λειτουργία ημέρας» κωδ. 1.06120.00.0
  - Κιτ επέκτασης βέργας για πόρτες έως 3.000 mm κωδ. 1.06444.87.0
  - Επιστόμιο κυλίνδρου κωδ. 1.06460.05.0
  - Αντιδιαρρηκτικές πλάκες βαθμού 7 για EN 15685:14 άρθρο. 1.06436.12/13.0

6	1	85	24	35	3,640	1	1	4A100	35	0
6	1	85	24	40	3,700	1	1	4A100	40	0
6	1	85	24	45	4,300	1	1	4A100	45	0
6	1	92	24	35	3,640	1	1	4A110	35	0
6	1	92	24	40	3,700	1	1	4A110	40	0
6	1	92	24	45	4,300	1	1	4A110	45	0
6	1	85	24	35	3,640	1	1	4A200	35	0
6	1	85	24	40	3,700	1	1	4A200	40	0
6	1	85	24	45	4,300	1	1	4A200	45	0
6	1	92	24	35	3,640	1	1	4A210	35	0
6	1	92	24	40	3,700	1	1	4A210	40	0
6	1	92	24	45	4,300	1	1	4A210	45	0

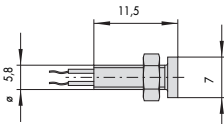
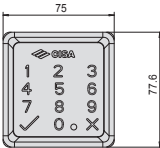
**ΜΕΤΑΛΙΚΑ ΡΥΘΜΙΖΟΜΕΝΑ ΑΝΤΙΚΡΙΣΜΑΤΑ**

ΤΡΕΧΟΝΤΕΣ ΚΩΔΙΚΟΙ ΑΝΤΙΚΡΙΣΜΑΤΩΝ		ΝΕΑ ΑΝΤΙΚΡΙΣΜΑΤΑ	
Κεντρική κλειδαριά κωδ.	Πλευρικά σημεία κλειδώματος (τεμ. 2) κωδ.	Κεντρική κλειδαριά κωδ.	Πλευρικά σημεία κλειδώματος (τεμ. 2) κωδ.
1.06463.05.0	1.06465.05.0		
1.06463.16.0	1.06465.06.0		
1.06463.17.0 σε έλλειψη	1.06465.07.0 σε έλλειψη	1.06463.67/68.0 αντικατάσταση	1.06465.57/58.0 αντικατάσταση
1.06463.31.0 σε έλλειψη	1.06465.21.0 σε έλλειψη	1.06463.67/68.0 αντικατάσταση	1.06465.57/58.0 αντικατάσταση
1.06463.32.0 σε έλλειψη	1.06465.22.0 σε έλλειψη	1.06463.82.0 αντικατάσταση	1.06465.72.0 αντικατάσταση
1.06463.33.0 σε έλλειψη	1.06465.23.0 σε έλλειψη	1.06463.83.0 αντικατάσταση	1.06465.73.0 αντικατάσταση
1.06463.34.0 σε έλλειψη	1.06465.24.0 σε έλλειψη	1.06463.84.0 αντικατάσταση	1.06465.74.0 αντικατάσταση
1.06463.35.0 σε έλλειψη	1.06465.25.0 σε έλλειψη	1.06463.85.0 αντικατάσταση	1.06465.75.0 αντικατάσταση
1.06461.07.0	1.06461.12.0		
1.06461.17.0	1.06461.22.0		
1.06461.30.0	1.06461.34.0		
1.06461.35.0	1.06461.39.0		

ΤΥΠΟΣ	ΠΕΡΙΓΡΑΦΗ	ΓΙΑ ΣΕΙΡΑ / ΚΩΔ.	ΜΕΤΡΟ	kg	ΤΕΜΑΧΙΑ	ΚΩΔΙΚΟΣ			
				ΒΑΡΟΣ		ΕΙΔΟΣ	ΔΙΑΣΤΑΣΗ	Δ - Α	
	<ul style="list-style-type: none"> <li>Μοτέρ Ηλεκτρικό CISA. Τοποθετείται σε όλη τη γκάμα Multitop MATIC, έκδοσης multipoint.</li> <li>Επιτρέπει το άνοιγμα εξ' αποστάσεως από ηλεκτρική πηγή.                             <ul style="list-style-type: none"> <li>- Τάση 12V συνεχές CE</li> <li>- Κατανάλωση 2A</li> </ul> </li> <li>ΠΕΡΙΕΧΟΝΤΑΙ                             <ul style="list-style-type: none"> <li>- Καλώδιο σύνδεσης κωδ. 1.07030.40.0 (L=4 m)</li> <li>- 2 βίδες στήριξης</li> <li>- Οδηγίες χρήσης</li> </ul> </li> </ul>	4A010, 4A100, 4A110, 4A200, 4A210	-	0,500	1	1	E0000	00	0
	<ul style="list-style-type: none"> <li>Κρυφός οδηγός καλωδίου.</li> </ul>			0,058	6	1	06515	00	0
	<ul style="list-style-type: none"> <li>Εσωτερικός οδηγός καλωδίου (σουστά).</li> </ul>			0,325	6	1	06515	15	0
	<ul style="list-style-type: none"> <li>Εξωτερικός οδηγός καλωδίου (σουστά) (L=300 mm).</li> </ul>			0,100	10	1	06515	20	0
	<ul style="list-style-type: none"> <li>Εξωτερικός οδηγός καλωδίου (σουστά) (L=600 mm).</li> </ul>			0,100	10	1	06515	21	0
	<ul style="list-style-type: none"> <li>Led ένδειξη κόκκινη.</li> </ul>			0,005	1	1	07126	01	0
	<ul style="list-style-type: none"> <li>Led ένδειξη πράσινη.</li> </ul>			0,019	1	1	07126	02	0
	<ul style="list-style-type: none"> <li>Πληκτρολόγιο με PIN, για μοτέρ CISA, σειρά E0000. Φινιρίσμα μαύρο γυαλιστερό.</li> <li>ΑΛΛΑ ΦΙΝΙΡΙΣΜΑΤΑ                             <ul style="list-style-type: none"> <li>- INOX σατινέ (κωδ. B1)</li> </ul> </li> </ul>	E0000	-	0,500	1	1	06525	77	0
	<ul style="list-style-type: none"> <li>Καλώδιο ρεύματος (L = 4 m).</li> </ul>			0,019	1	1	07030	40	0
	<ul style="list-style-type: none"> <li>Καλώδιο προγραμματισμού.</li> </ul>			0,019	1	1	07030	41	0
	<ul style="list-style-type: none"> <li>Τροφοδοτικό:                             <ul style="list-style-type: none"> <li>- Input: 110÷240 Vac 50/60 Hz 0,7 A</li> <li>- Output: 12 Vcc 2,5 A Class 2 output</li> <li>- Πιστοποίηση UL Listed</li> </ul> </li> </ul>	I	-	0,250	1	1	07060	10	0



ΤΥΠΟΣ	ΠΕΡΙΓΡΑΦΗ	ΣΗΜΕΙΑ ΚΛΕΙΔΙΩΤΟΣ	ΣΤΡΟΦΕΣ	ΑΞΟΝ. ΑΠΟΣΤΑΣΗ	ΜΕΤΡΙΟ	ΚΕΝΤΡΟ	kg	ΤΕΜΑΧΙΑ	ΚΩΔΙΚΟΣ		
									ΒΑΡΟΣ	ΕΙΔΟΣ	ΔΙΑΣΤΑΣΗ

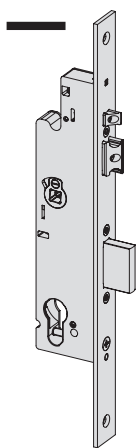





- **INOX «ίσιο» μέτωπο 24 x 3 mm.**
- Γλώσσα πομόλου & πείρος κλειδώματος.
- Ρυθμιζόμενη γλώσσα πομόλου από 10mm έως 16 mm.
- Ρυθμιζόμενος σένσορας επαναφοράς από 9mm έως 15 mm.
- ΠΕΡΙΕΧΟΝΤΑΙ
  - Πλαστικές τάπες κωδ. 1.06012.01.0
  - Βίδες κλειδαριάς & κυλίνδρου
  - Οδηγίες χρήσης
- ΚΑΤΟΠΙΝ ΠΑΡΑΓΓΕΛΙΑΣ
  - Επιστόμιο κυλίνδρου κωδ. 1.06460.05.0

1	2	85	24	35	1,130	1	1	4A300	35	0
1	2	85	24	40	1,190	1	1	4A300	40	0
1	2	85	24	45	1,790	1	1	4A300	45	0
3	2	92	24	35	3,640	1	1	4A310	35	0
3	2	92	24	40	3,700	1	1	4A310	40	0
3	2	92	24	45	4,300	1	1	4A310	45	0

## ΜΕΤΑΛΙΚΑ ΡΥΘΜΙΖΟΜΕΝΑ ΑΝΤΙΚΡΙΣΜΑΤΑ

ΤΡΕΧΟΝΤΕΣ ΚΩΔΙΚΟΙ ΑΝΤΙΚΡΙΣΜΑΤΩΝ	ΝΕΑ ΑΝΤΙΚΡΙΣΜΑΤΑ
1.06463.05.0	
1.06463.16.0	
1.06463.17.0 σε έλλειψη	1.06463.67/68.0 αντικατάσταση
1.06463.31.0 σε έλλειψη	1.06463.67/68.0 αντικατάσταση
1.06463.32.0 σε έλλειψη	1.06463.82.0 αντικατάσταση
1.06463.33.0 σε έλλειψη	1.06463.83.0 αντικατάσταση
1.06463.34.0 σε έλλειψη	1.06463.84.0 αντικατάσταση
1.06463.35.0 σε έλλειψη	1.06463.85.0 αντικατάσταση
1.06461.07.0	
1.06461.17.0	
1.06461.30.0	
1.06461.35.0	

ΤΥΠΟΣ	ΠΕΡΙΓΡΑΦΗ	ΓΙΑ ΣΕΙΡΑ / ΚΩΔ.	ΜΕΤΡΟ	kg		ΚΩΔΙΚΟΣ			
				ΒΑΡΟΣ	ΤΕΜΑΧΙΑ	ΕΙΔΟΣ	ΔΙΑΣΤΑΣΗ	Δ - Α	
	<ul style="list-style-type: none"> <li>Εξάρτημα για τη ρύθμιση της «λειτουργίας ημέρας» για Multitop MATIC, σειρά 4A000, με 2 θέσεις:                             <ul style="list-style-type: none"> <li>- «λειτουργία ημέρας» (γλώσσες &amp; πείροι μέσα)</li> <li>- Λειτουργία ημι-αυτόματη (μόνο πείροι μέσα).</li> </ul> </li> </ul>	4A010, 4A100, 4A110, 4A200, 4A210	-	0,020	6	1	06120	00	0
	<ul style="list-style-type: none"> <li>Kit επέκτασης άνω βεργών 24X5 "U" για πόρτες μέχρι 3000 mm INOX μήκους 700 mm.</li> </ul>	4A100, 4A110	24	0,900	1	1	06444	86	0
	<ul style="list-style-type: none"> <li>Kit επέκτασης άνω βεργών 24X7 "U" για πόρτες μέχρι 3000 mm INOX μήκους 700 mm.</li> </ul>	4A200, 4A210	24	0,900	1	1	06444	87	0
	<ul style="list-style-type: none"> <li>Kit επέκτασης άνω βεργών 24X5 "ΙΣΙΟ" για πόρτες μέχρι 3000 mm. INOX μήκος 700 mm.</li> </ul>	4A000, 4A010	24	0,900	1	1	06444	96	0
	<ul style="list-style-type: none"> <li>Αντιδιαρρηκτική πλάκα για την αύξηση της αντοχής στην παραβίαση (βαθμός 7 prEN 15685 : 14).</li> </ul>	4A000, 4A010, 4A100, 4A110, 4A200, 4A210		0,100	6	1	06436	12	0
	<ul style="list-style-type: none"> <li>Αντιδιαρρηκτική πλάκα πλευρικών κλειδωμάτων για την αύξηση της αντοχής στην παραβίαση (βαθμός 7 prEN 15685 : 14).</li> </ul>	4A000, 4A010, 4A100, 4A110, 4A200, 4A210		0,057	12	1	06436	13	0

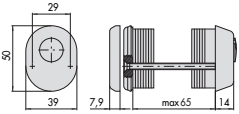
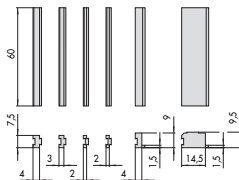
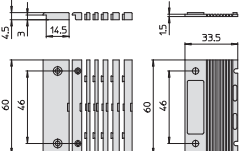
ΤΥΠΟΣ	ΠΕΡΙΓΡΑΦΗ	ΓΙΑ ΣΕΙΡΑ / ΚΩΔ.	ΜΕΤΡΟ		ΚΩΔΙΚΟΣ		
			kg	ΤΕΜΑΧΙΑ	ΕΙΔΟΣ	ΔΙΑΣΤΑΣΗ	Δ - Α
			ΒΑΡΟΣ				
	<ul style="list-style-type: none"> <li>Microswitch για τα πλευρικά κλειδώματα</li> </ul>		0,020	1	1	06195	08 0
							
	<ul style="list-style-type: none"> <li>Επιστόμιο ασφαλείας για κυλίνδρους RS3s, ASTRAL, AP3s (μακρύ κλειδί κωδ. CL), AP4s e ASIX από χρωμιωμένο χάλυβα για τη σειρά 4A000, περιέχονται: <ul style="list-style-type: none"> <li>- αποστάτες mm. (τεμ. 19), 1 mm. (τεμ. 2)</li> <li>- βίδες M5 x 75mm</li> <li>- εσωτερικό επιστόμιο.</li> </ul> </li> <li>ΆΛΛΑ ΦΙΝΙΡΙΣΜΑΤΑ <ul style="list-style-type: none"> <li>- Νίκελ γυαλιστερό (κωδ. 15)</li> </ul> </li> <li>ΚΑΤΟΠΙΝ ΠΑΡΑΓΓΕΛΙΑΣ <ul style="list-style-type: none"> <li>- Kit αποστάτες για μεγάλα προφίλ από 65 έως 87 mm. κωδ. 1.06141.87.0</li> </ul> </li> </ul>		0,485	1	1	06460	05 0
							
	<ul style="list-style-type: none"> <li>Προστατευτικό για άνοιγμα του προφίλ από την εξωτερική πλευρά (ύψος από 7,5mm έως 10 mm).</li> </ul>		0,019	25	1	06141	79 0
							
	<ul style="list-style-type: none"> <li>Προστατευτικό για άνοιγμα του προφίλ από την εξωτερική πλευρά (ύψος από 3mm έως 7,5 mm).</li> </ul>		0,019	25	1	06141	89 0
							

# MULTITOP MATIC

## ΑΣΦΑΛΕΙΑ & ΠΙΣΤΟΠΟΙΗΣΕΙΣ

Η κλειδαριά κατατάσσεται στα ανώτερα επίπεδα της Ευρωπαϊκής Νομοθεσίας EN15685:14 (μηχανική) & EN14846:08 (μηχανική + MOTEP CISA) ενώ είναι κατάλληλη για πόρτες πιστοποιημένες με EN1627:11 μέχρι του επιπέδου αντοχής WK/RC 4.

 Η αντοχή στη διάρρηξη είναι: 1.000 κιλά στην πλευρική ώθηση και 600 κιλά κατά την προσπάθεια παραβίασης του προφίλ.

 Οι 2 πείροι - γάντζοι από ενισχυμένο ατσάλι είναι ανεξάρτητοι μεταξύ τους καθώς & με τον κεντρικό πείρο κλειδώματος. Έτσι επιτυγχάνεται μέγιστη αντοχή στην προσπάθεια παραβίασης.

## ΑΜΕΣ ΛΕΙΤΟΥΡΓΙΕΣ

Με την εφαρμογή του εξαρτήματος (κωδ. 1.06120.00.0), η κλειδαριά αποκτά 2 ακόμα λειτουργίες κλειδώματος.

 Λειτουργία **πόρτα κλειστή ΜΟΝΟ με τις γλώσσες** (ημι-αυτόματη). Ενεργοποιείται κατ' ευθείαν στη λάμα του μετώπου της κλειδαριάς: οι πείροι - γάντζοι απενεργοποιούνται & παραμένουν σε λειτουργία μόνο οι γλώσσες πομόλου.

 Λειτουργία **πόρτα ΠΑΝΤΑ ανοιχτή** (λειτουργία ημέρας). Ενεργοποιείται κατ' ευθείαν στη λάμα του μετώπου της κλειδαριάς: οι πείροι - γάντζοι & οι γλώσσες πομόλου απενεργοποιούνται.

# MULTITOP EXIT

ΣΥΝΤΟΜΑ

## Σύντομα θα είναι διαθέσιμο το μοντέλο **Multitop EXIT**.

Χωρίς τη χρήση κλειδιών, η κλειδαριά κλείνει με ασφάλεια την πόρτα σε 6 σημεία: εκτός από τις 3 γλώσσες πομόλου υπάρχουν 2 ανεξάρτητοι πείροι - γάντζοι στα πλευρικά σημεία κλειδώματος & 1 κεντρικός πείρος κλειδώματος.

Εκτός από το υψηλό επίπεδο ασφαλείας, από την εσωτερική πλευρά είναι εφικτό το άνοιγμα της πόρτας με το χερούλι ή τη μπάρα πανικού.

Κατάλληλη για μονόφυλλες & δίφυλλες πόρτες (με τη χρήση κλειδαριάς - αντικρίσματος)

Τα χαρακτηριστικά είναι παρόμοια με τη Multitop MATIC, χωρίς όμως της δυνατότητας του μπλοκαρίσματος χερουλιού, λόγω της νομοθεσίας για τις εξόδους πανικού.

Προσθέτοντας το μοτέρ CISA θα μπορεί να είναι εφικτό & το άνοιγμα εξ' αποστάσεως.

### Τεχνικά χαρακτηριστικά

- Πάχος σώματος 15,5 mm
- Κλειστό & προστατευμένο σώμα
- Κέντρα 35-40-45 mm
- Αξονική απόσταση 85 και 92 mm
- Σώμα από χυτό μέταλλο με επικάλυψη ψευδαργύρου.
- Κάλυμμα από ατσάλι με επικάλυψη ψευδαργύρου.
- Κούτελο INOX με δυνατότητα κοπής επάνω & κάτω
- Κεντρική γλώσσα πομόλου ρυθμιζόμενη από 10mm έως 16 mm
- 2 πλάγιες ρυθμιζόμενες γλώσσες από 9mm έως 15 mm
- Ρυθμιζόμενος σένσορας αυτόματης επαναφοράς από 9mm έως 15 mm
- Κεντρικός πείρος κλειδώματος 20 mm προέκτασης. Πλαϊνοί πείροι – γάντζοι από χυτό μέταλλο, 25mm προέκτασης, 8mm πάχους & 16mm μήκους.
- Προστατευτικές πλάκες για το βαθμό ασφαλείας 7 κωδ.1.06436.12/13.0
- Δυνατότητα τοποθέτησης μικροδιακόπτη στο σώμα των δευτερευόντων γλωσσών κλειδώματος.
- Καρέ πόμολου 8 mm
- Τρυπήματα κατά DIN για τοποθέτηση ροζέτας πομόλου.
- Αντιστρέψιμη

### Βασική έκδοση

- Ζεύγος πλαστικών επιστομίων κωδ. 1.06012.01.0
- Βίδες στερέωσης κλειδαριάς & κυλίνδρου
- Φύλλο οδηγιών
- Κατόπιν παραγγελίας
- Ηλεκτρικό μοτέρ CISA για ηλεκτρομηχανικό άνοιγμα (κωδ. 1.E0000.00.0)
- Εξάρτημα «λειτουργία ημέρας» (κωδ. 1.06120.00.0)
- Κύλινδρος ευρωπαϊκού προφίλ

### Πιστοποιήσεις

- Βαθμός 6 σύμφωνα με ευρωπαϊκό κανονισμό N15685:14 (μηχανική) & EN14846:08 (ηλεκτρομηχανική)
- Βαθμός 7 σύμφωνα με ευρωπαϊκό κανονισμό EN15685:14 (μηχανική) & EN14846:08 (ηλεκτρομηχανική) με τη χρήση των πλακών με κωδ 06436
- Κατάλληλη για πόρτες με πιστοποίηση EN1627:11 έως το επίπεδο αντοχής WK/RC4
- Η MULTITOP MATIC με το ηλεκτρικό μοτέρ, καλύπτει:
  - Οδηγία 2014/30/EE (EMC, ηλεκτρομαγνητική συμβατότητα)
  - REACH No 1907/2006
  - RoHS (Οδηγία 2011/65/EE)
  - RoHS 2 (Οδηγία 2015/863)

## MOTEP CISA

### Τεχνικά χαρακτηριστικά

- Πάχος σώματος 15,5 mm
- Τάση 12V CC CE
- Κατανάλωση ρεύματος 2A
- Ακουστικό σήμα ένδειξης κατάστασης πόρτας Ανοικτή – κλειστή (θέση πείρων κλειδώματος)
- Ακουστικό σήμα για πιθανή δυσλειτουργία
- Οπτικό σήμα ένδειξης κατάστασης πόρτας (κατόπιν παραγγελίας)

- Δυνατότητα αλλαγής της ρύθμισης του χρόνου ανοίγματος μέσω PC με USB. (εργοστασιακή ρύθμιση 3 sec)
- Στη λειτουργία «μπλοκάρισμα πόμολου», ο ηλεκτρικός μηχανισμός απενεργοποιείται αυτόματα
- Σε περίπτωση διακοπής ρεύματος, η πόρτα ανοίγει με τη χρήση των κλειδιών

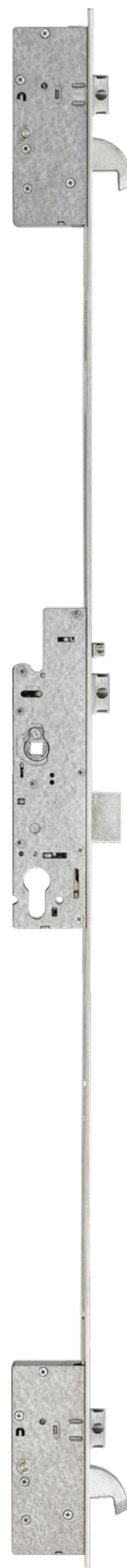

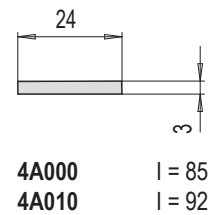
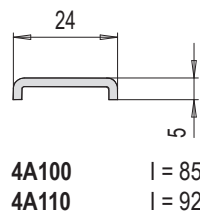
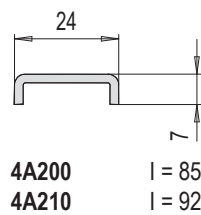
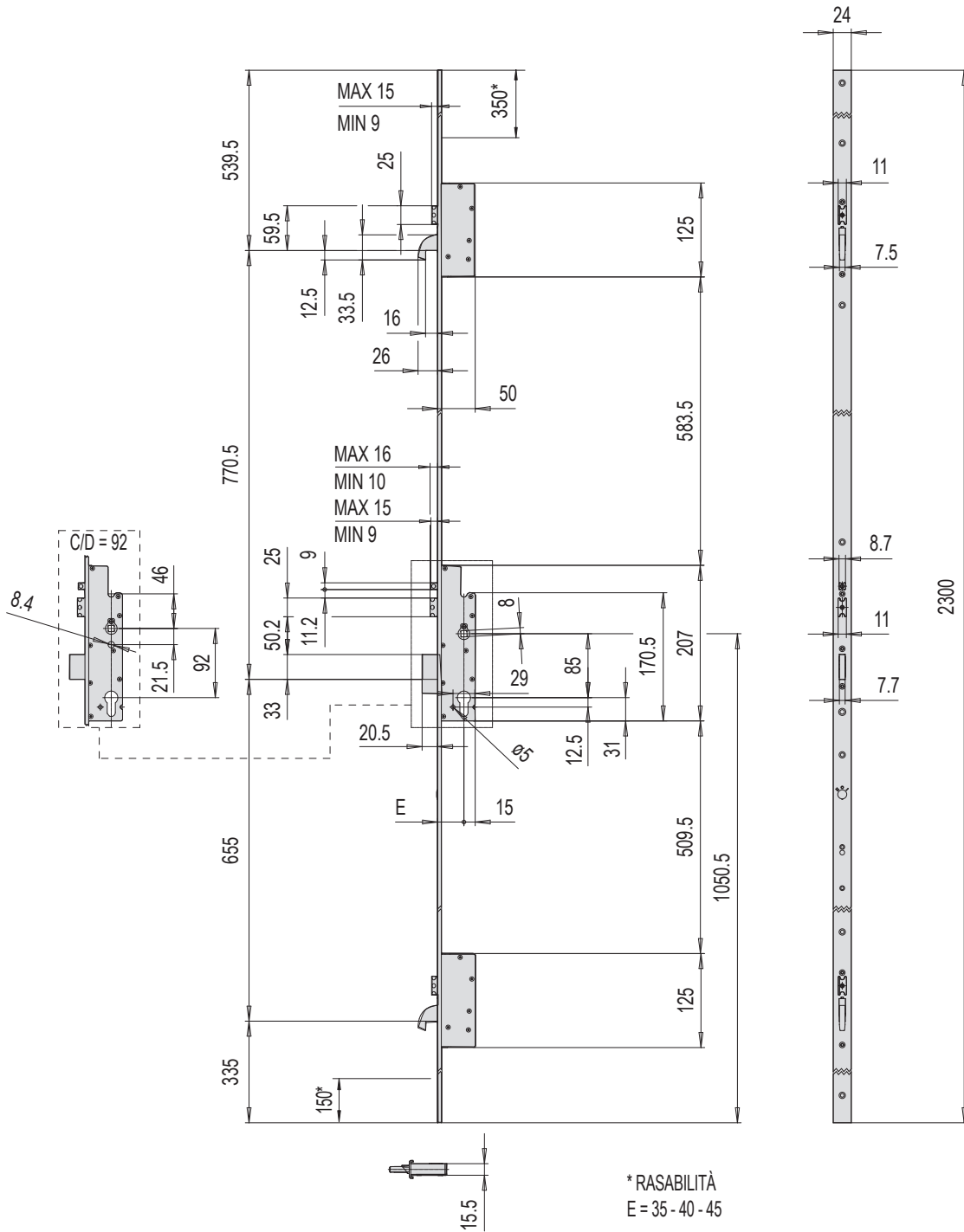

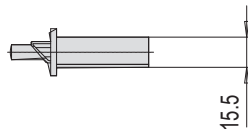
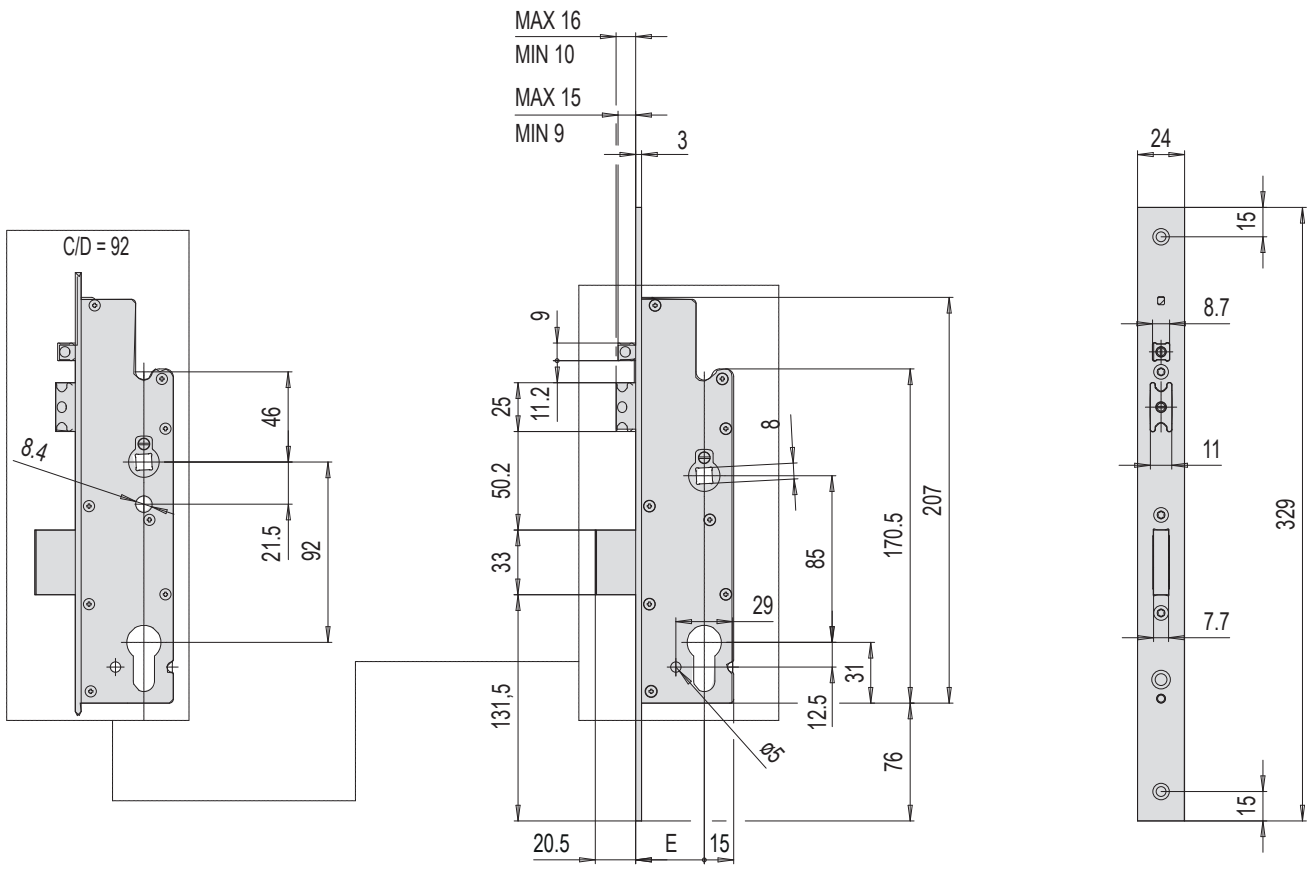

4A300  
4A310

l = 85  
l = 92

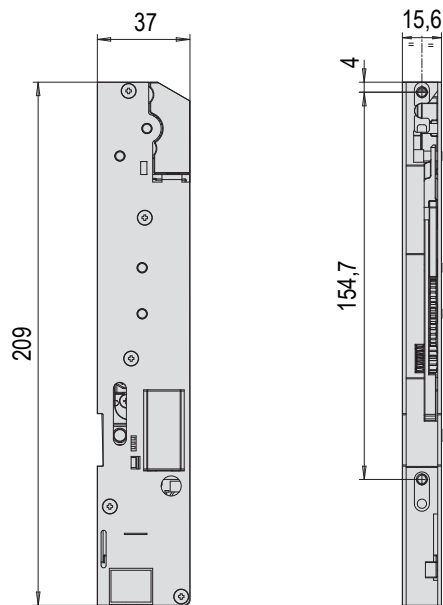

E0000

## Σχετικά με την Allegion™

Η Allegion (NYSE: ALLE) είναι ένας παγκόσμιος πρωτοπόρος στον τομέα της απρόσκοπτης εισόδου, με ηγετικές μάρκες όπως CISA®, Interflex®, LCN®, Schlage®, SimonsVoss® και Von Duprin®. Επικεντρωμένη στην ασφάλεια των πορτών και των παραπλήσιων περιοχών, η Allegion προστατεύει ανθρώπους και αγαθά με μια ευρεία γκάμα λύσεων για σπίτια, γραφεία, σχολεία και ιδρύματα. Το 2018, η Allegion είχε κύκλο εργασιών της τάξης των 2,7 δισεκατομμυρίων δολαρίων και πουλά τα προϊόντα της σε σχεδόν 130 χώρες.

Για περισσότερες πληροφορίες, επισκεφθείτε τον [www.allegion.com](http://www.allegion.com).



 CISA SpA  
Via Oberdan 42  
48018 Faenza (RA) Italy

 Τηλ. +39 0546 677111  
Φαξ +39 0546 677150

 Εξυπηρέτηση πελατών και Τεχνική βοήθεια  
+39 0546 188 0070



[cisa.com](http://cisa.com)  
[cisa.sales@allegion.com](mailto:cisa.sales@allegion.com)



ALLEGION™